

INSPIRON™

GUIDA ALL'INSTALLAZIONE



INSPIRON™

GUIDA ALL'INSTALLAZIONE

Modello normativo: Serie P07T

Tipo normativo: P07T002

N.B., Attenzione e Avvertenza

 **N.B.:** nella nota N.B. sono contenute informazioni importanti, utili all'utente per un migliore utilizzo del computer.

 **ATTENZIONE:** un messaggio di **ATTENZIONE** indica un danno potenziale all'hardware o una perdita di dati e spiega come evitare il problema.

 **AVVERTENZA:** un messaggio di **AVVERTENZA** indica un potenziale rischio di danni, anche gravi, a cose e persone.

Le informazioni contenute nel presente documento sono soggette a modifica senza preavviso.

© 2010 Dell Inc. Tutti i diritti riservati.

È severamente vietata qualsiasi forma di riproduzione del presente materiale senza l'autorizzazione scritta di Dell Inc.

Marchi commerciali utilizzati nel presente documento: *Dell*, il logo *DELL, YOURS IS HERE, Inspiron, Solution Station e DellConnect* sono marchi commerciali di Dell Inc.; *AMD* e *AMD Athlon* sono marchi commerciali di Advanced Micro Devices, Inc.; *Microsoft, Windows*, e il logo del pulsante Start di *Windows* sono marchi commerciali o registrati di Microsoft Corporation negli Stati Uniti e/o negli altri Paesi; *Blu-ray Disc* è un marchio commerciale di Blu-ray Disc Association; *Bluetooth* è un marchio registrato di proprietà di Bluetooth SIG, Inc. ed è utilizzato da Dell su licenza.

Altri marchi e nomi commerciali possono essere utilizzati in questo documento sia in riferimento alle aziende che rivendicano il marchio e i nomi che ai prodotti stessi. Dell Inc. nega qualsiasi partecipazione di proprietà relativa a marchi e nomi commerciali diversi da quelli di sua proprietà.

Maggio 2010

P/N 578MT

Rev. A00

Sommario

Installazione del computer portatile

Inspiron 5

Operazioni precedenti all'installazione del computer 5

Collegamento dell'adattatore c.a. 6

Collegamento del cavo di rete (opzionale) . . 7

Premere il pulsante di accensione 8

Configurare Microsoft Windows 9

Creazione di un supporto di ripristino del sistema (consigliato) 10

Installazione della SIM (opzionale) 12

Attivare o disattivare la modalità wireless (opzionale) 14

Connessione a Internet (opzionale) 16

Uso del computer portatile Inspiron 18

Vista laterale destra 18

Vista laterale sinistra 20

Vista posteriore 22

Base del computer e funzionalità della tastiera 24

Indicatori di stato 26

Movimenti del touchpad 28

Tasti di controllo multimediali 30

Funzioni di visualizzazione 32

Rimozione e sostituzione della batteria . . . 34

Funzionalità software 36

Dell Dock 37

Dell DataSafe Online Backup 39

Risoluzione dei problemi 40

Codici bip 40

Problemi relativi alla rete 41

Problemi relativi all'alimentazione 42

Sommario

Problemi di memoria	44	Servizio automatizzato di controllo dello stato dell'ordine	69
Blocchi e problemi relativi al software	45	Informazioni sul prodotto	70
Utilizzo degli strumenti di supporto	47	Restituzione dei componenti in garanzia per la riparazione o il rimborso	70
Supporto tecnico di Dell	47	Prima di chiamare	72
My Dell Downloads	48	Come contattare Dell	74
Messaggi di sistema	48	Ulteriori informazioni e risorse	76
Hardware Troubleshooter	51	Specifiche	79
Dell Diagnostics	52	Appendice	86
Ripristino del sistema operativo	57	Avviso del prodotto Macrovision	86
Ripristino configurazione di sistema	58	Informazioni per NOM o Standard ufficiale del Messico (solo per il Messico)	87
Dell DataSafe Local Backup	59	Indice analitico	88
Supporto di ripristino del sistema	62		
Dell Factory Image Restore	63		
Come ottenere assistenza	66		
Supporto tecnico e assistenza clienti	67		
DellConnect	68		
Servizi in linea	68		

Installazione del computer portatile Inspiron

Questa sezione fornisce informazioni sull'installazione del computer portatile Dell™ Inspiron™.

Operazioni precedenti all'installazione del computer

Quando si decide l'ubicazione del computer in un ambiente, accertarsi che sia possibile raggiungere comodamente una presa di corrente, che vi sia spazio sufficiente per un'adeguata ventilazione e che sia presente una superficie piana sulla quale posizionarlo.

Una scarsa ventilazione intorno al computer portatile Inspiron può provocarne il surriscaldamento. Per evitare ciò, accertarsi che vi sia uno spazio libero di almeno 10,2 cm sul retro del computer e di almeno 5,1 cm su tutti gli altri lati. Non posizionare mai il computer, quando è acceso, in uno spazio chiuso, ad esempio in un armadietto o in un cassetto.

 **AVVERTENZA:** non ostruire le prese d'aria, non introdurre oggetti ed evitare l'accumulo di polvere. Quando il computer Dell™ è acceso, non collocarlo in un ambiente scarsamente ventilato, ad esempio una valigetta chiusa, o su superfici in tessuto, come coperte o tappeti. Ciò potrebbe provocare il danneggiamento del computer, alterarne le prestazioni o causare incendi. La ventola viene attivata quando il computer si surriscalda. Il rumore della ventola è normale e non indica alcun problema relativo alla ventola o al computer.

 **ATTENZIONE:** se sul computer vengono appoggiati o impilati oggetti pesanti o appuntiti, potrebbe danneggiarsi in modo permanente.

Collegamento dell'adattatore c.a.

Collegare l'adattatore c.a. al computer e inserirlo poi in una presa a muro o in un dispositivo di protezione da sovracorrente.

AVVERTENZA: l'adattatore c.a. è compatibile con le prese elettriche di qualsiasi paese. I connettori di alimentazione e le prese multiple variano invece da Paese a Paese. L'uso di un cavo non compatibile o non correttamente collegato a una presa multipla o a una presa elettrica potrebbe provocare incendi o danni permanenti al computer.

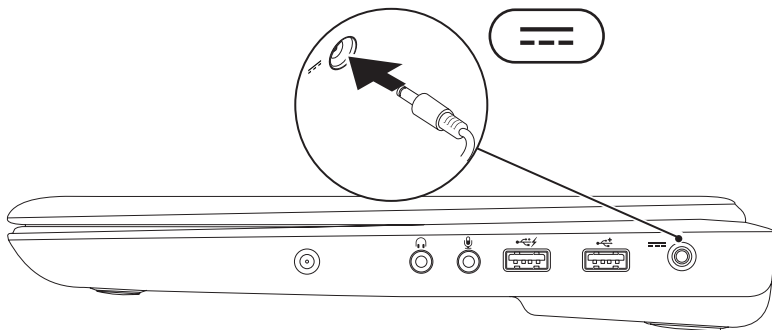

Collegamento del cavo di rete (opzionale)

Per utilizzare una connessione di rete cablata, collegare il cavo di rete.

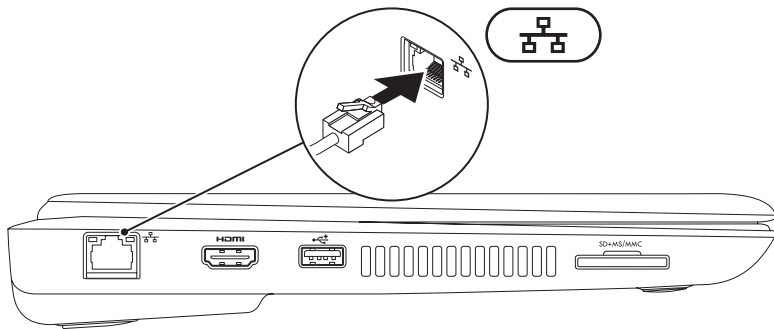

Premere il pulsante di accensione

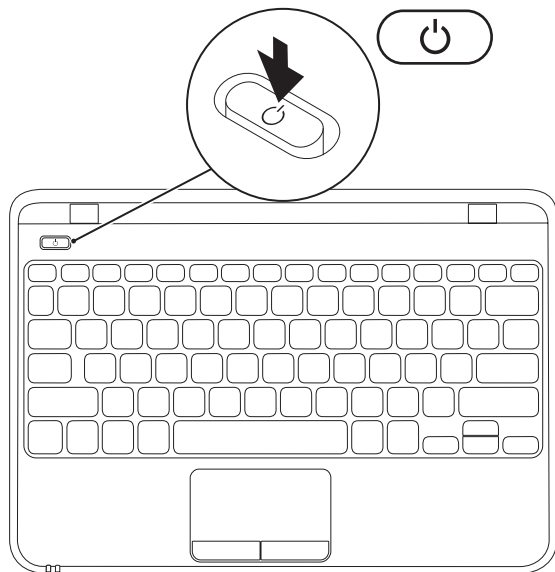

Configurare Microsoft Windows

Il computer Dell è preconfigurato con il sistema operativo Microsoft® Windows® 7. Per installare Windows 7 per la prima volta, seguire le istruzioni sullo schermo. Il completamento di questa procedura è obbligatorio e può richiedere del tempo. La schermata di installazione di Windows 7 guida l'utente in varie procedure, inclusa l'accettazione degli accordi di licenza, l'impostazione delle preferenze e la configurazione di una connessione Internet.

 **ATTENZIONE: non interrompere la procedura di installazione del sistema operativo, così da evitare di rendere il computer inutilizzabile e di dover installare nuovamente il sistema operativo.**

 **N.B.:** per garantire prestazioni ottimali del computer, si consiglia di scaricare e installare la versione più recente di BIOS e driver del computer disponibile all'indirizzo **support.dell.com**.

 **N.B.:** per maggiori informazioni sul sistema operativo e le sue funzionalità, consultare il sito **support.dell.com/MyNewDell**.

Creazione di un supporto di ripristino del sistema (consigliato)

 **N.B.:** è consigliabile creare un supporto di ripristino del sistema non appena si configura Microsoft Windows.

 **N.B.:** il computer non dispone di un'unità ottica interna. Per le procedure che richiedono l'utilizzo di dischi, utilizzare un'unità ottica esterna o un dispositivo di archiviazione esterno.



Il supporto di ripristino del sistema può essere utilizzato per ripristinare il computer allo stato operativo in cui si trovava al momento dell'acquisto, conservando al contempo i file di dati senza bisogno di utilizzare il disco *Operating System*. È possibile utilizzare il supporto di ripristino del sistema se le modifiche apportate all'hardware, al software, alle unità o ad altre impostazioni di sistema hanno reso il computer instabile.

Per creare un supporto di ripristino del sistema sono necessari i seguenti componenti:

- Dell DataSafe Local Backup
- Chiave USB con una capacità minima di 8 GB o DVD-R/DVD+R/Blu-ray Disc™

 **N.B.:** Dell DataSafe Local Backup non supporta dischi riscrivibili.

Per creare un supporto di ripristino del sistema:

1. Assicurarsi che l'adattatore c.a. sia collegato (consultare "Collegamento dell'adattatore c.a." a pagina 6).
 2. Inserire il disco o la chiave USB nel computer.
 3. Fare clic su **Start**  → **Programmi** → **Dell DataSafe Local Backup**.
 4. Fare clic su **Create Recovery Media**.
 5. Seguire le istruzioni visualizzate.
-  **N.B.:** per informazioni relative all'utilizzo del supporto di ripristino del sistema, consultare "Supporto di ripristino del sistema" a pagina 62.

Installazione della SIM (opzionale)

 **N.B.:** non è necessario installare una SIM se per accedere a Internet si utilizza una scheda EVDO.

L'installazione di una scheda SIM (Subscriber Identity Module) sul computer consente il collegamento a Internet. Per accedere a Internet è necessario trovarsi all'interno dell'area coperta dalla rete del proprio operatore di telefonia mobile.

Per installare la scheda SIM:

1. Spegnerne il computer.
2. Rimuovere la batteria (consultare “Rimozione e sostituzione della batteria” a pagina 34).
3. Nell'alloggiamento della batteria, inserire la scheda SIM nello slot per schede SIM.
4. Sostituire la batteria (consultare “Rimozione e sostituzione della batteria” a pagina 34).
5. Accendere il computer.

Per rimuovere la scheda SIM, premere ed estrarla.

Installazione del computer portatile Inspiron

- 1 slot per schede SIM
- 2 scheda SIM
- 3 alloggiamento della batteria

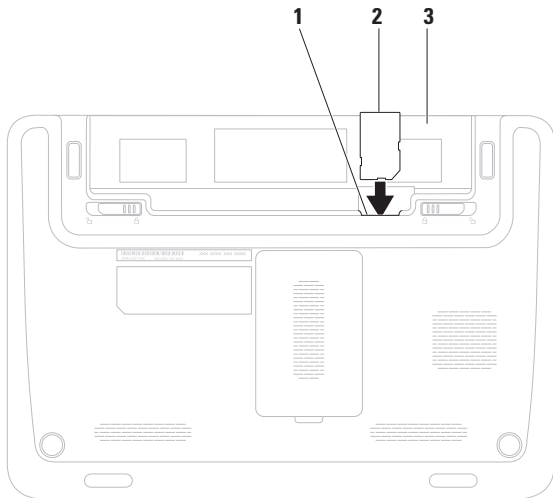

Attivare o disattivare la modalità wireless (opzionale)

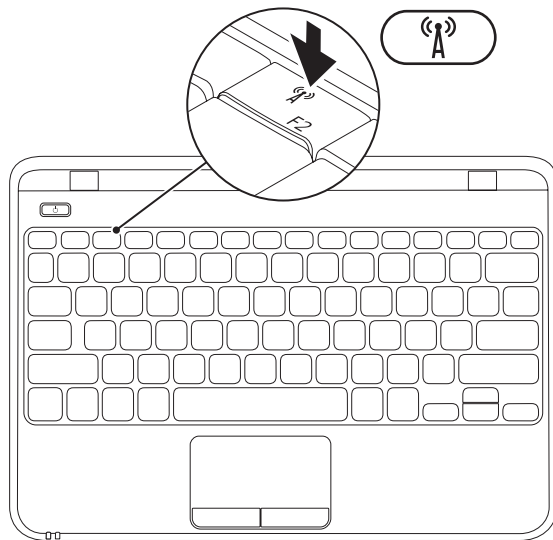

-  **N.B.:** la funzione wireless è disponibile sul computer solo se è stata ordinata una scheda WLAN al momento dell'acquisto. Per ulteriori informazioni sulle schede supportate dal computer, consultare la sezione “Specifiche” a pagina 79.

Per abilitare o disabilitare la modalità wireless:

1. Accertarsi che il computer sia acceso.
2. Premere il tasto  per la modalità wireless sulla tastiera. Lo stato wireless corrente viene visualizzato sullo schermo.

Modalità wireless attivata



Modalità wireless disattivata



3. Premere nuovamente il tasto  per passare dalla modalità wireless abilitata alla modalità wireless disabilitata e viceversa.

-  **N.B.:** il tasto per la modalità wireless consente di disattivare rapidamente tutti i segnali radio wireless (Wi-Fi e Bluetooth®), ad esempio quando viene chiesto di disattivare tutti i segnali radio wireless su un volo aereo.

Connessione a Internet (opzionale)

Per effettuare una connessione a Internet, sono necessari una connessione a un modem esterno o di rete e un account presso un provider di servizi Internet (ISP).

Se con l'ordine originale non è stato acquistato alcun modem USB esterno o adattatore WLAN, è possibile acquistarne uno all'indirizzo www.dell.com.

Configurazione di una connessione cablata

- Se si utilizza una connessione remota, collegare la linea telefonica al modem USB esterno (opzionale) e alla presa a muro del telefono prima di configurare la connessione a Internet.
- Se si utilizza una connessione modem DSL o via cavo/satellite, rivolgersi al proprio ISP o al fornitore del servizio di telefonia mobile per ricevere istruzioni sulla configurazione.

Per completare la configurazione della connessione cablata a Internet, attenersi alle istruzioni descritte in "Configurazione della connessione Internet" a pagina 17.

Configurazione di una connessione wireless

 **N.B.:** per configurare un router wireless, consultare la documentazione fornita con il router.

Prima di poter utilizzare la connessione Internet wireless, è necessario collegare il computer al router wireless.

Per configurare la connessione a un router wireless:

1. Accertarsi che la modalità wireless sia attivata sul computer (consultare "Attivazione o disattivazione della modalità wireless" a pagina 14).
2. Salvare e chiudere i file aperti e uscire da tutte le applicazioni in esecuzione.

3. Fare clic su **Start**  → **Pannello di controllo**.
4. Nella casella di ricerca, digitare *rete*, quindi fare clic su **Centro connessioni di rete e condivisione** → **Connetti a una rete**.
5. Seguire le istruzioni visualizzate sullo schermo per completare l'installazione.

Configurazione della connessione Internet

I provider di servizi Internet, o ISP (Internet Service Provider), e i servizi da essi offerti variano da Paese a Paese. Per conoscere le offerte disponibili nel proprio Paese, contattare il proprio ISP.

Se non è possibile connettersi a Internet mentre in precedenza la connessione era riuscita, la causa potrebbe essere un'interruzione del servizio da parte dell'ISP. Contattare l'ISP per verificare lo stato del servizio o ripetere la connessione più tardi.

Tenere sotto mano le informazioni relative all'ISP. Se non si dispone di un account ISP,

consultare la procedura guidata **Connessione a Internet** per ottenerne uno.

Per configurare la connessione a Internet:

1. Salvare e chiudere i file aperti e uscire da tutte le applicazioni in esecuzione.
2. Fare clic su **Start**  → **Pannello di controllo**.
3. Nella casella di ricerca, digitare *rete*, quindi fare clic su **Centro connessioni di rete e condivisione** → **Configura nuova connessione o rete** → **Connessione a Internet**.

Verrà visualizzata la finestra **Connessione a Internet**.

 **N.B.:** se non si è certi del tipo di connessione da selezionare, fare clic su **Aiutami a scegliere** oppure contattare il proprio ISP.





4. Seguire le istruzioni visualizzate e utilizzare le informazioni di configurazione fornite dall'ISP per completare la configurazione.

Uso del computer portatile Inspiron

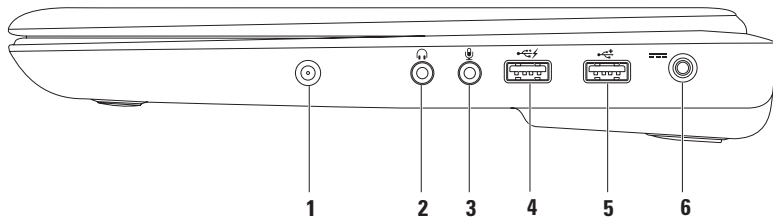
Questa sezione fornisce informazioni sulle funzioni disponibili sul computer portatile Inspiron.



Vista laterale destra

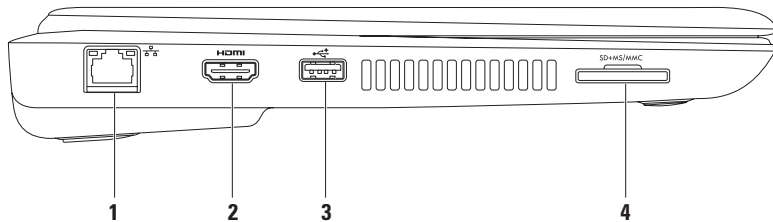

-
- 1 Connettore per ingresso antenna (nei modelli supportati):** consente di collegarsi a un'antenna esterna per visualizzare i programmi utilizzando la scheda di sintonizzazione TV (opzionale).
-
- 2  Connettore uscita audio/cuffie:** consente di collegare un paio di cuffie o invia l'audio a un altoparlante collegato a una fonte di alimentazione o a un impianto audio.
-
- 3  Connettore entrata audio/microfono:** collega un microfono o consente l'ingresso di segnali da utilizzare con i programmi audio.
-
- 4  Connettore USB 2.0 con USB PowerShare:** consente di collegare i dispositivi USB, ad esempio un mouse, una tastiera, una stampante, un'unità esterna o un lettore MP3.
La funzione USB Powershare consente di caricare periferiche USB quando il computer è acceso/spento o in stato di sospensione.
N.B.: alcune periferiche USB potrebbero non caricarsi quando il computer è spento o in stato di sospensione. In questo caso, accendere il computer per caricare il dispositivo.
N.B.: se si spegne il computer mentre si carica una periferica USB, il caricamento della periferica si ferma. Per continuare il caricamento, scollegare la periferica USB e ricollegarla.
-
- 5  Connettore USB 2.0:** consente di collegare periferiche USB, ad esempio un mouse, una tastiera, una stampante, un'unità esterna o un lettore MP3.
-
- 6  Connettore adattatore c.a.:** consente di collegare l'adattatore c.a. per alimentare il computer e caricare la batteria.
-

Vista laterale sinistra

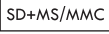

-
- 1  **Connettore di rete:** consente di collegare il computer ad una rete o a una periferica a banda larga se si usa una rete cablata.
-
- 2  **Connettore HDMI:** consente di collegare una TV per segnali audio e video digitali multicanale.
N.B.: per un monitor senza altoparlanti integrati, verrà letto solo il segnale video.
-
- 3  **Connettore USB 2.0:** consente di collegare periferiche USB, ad esempio un mouse, una tastiera, una stampante, un'unità esterna o un lettore MP3.
-
- 4  **Letto di schede multimediali 7 in 1:** consente di visualizzare e condividere in maniera rapida e semplice foto digitali, musica, video e documenti memorizzati sulle schede di memoria.
N.B.: il computer viene fornito con una protezione di plastica inserita nello slot della scheda multimediale. In tal modo si proteggono gli slot inutilizzati dalla polvere e da altri corpi estranei. Conservare la protezione per utilizzarla quando nello slot non è installata alcuna scheda; le protezioni fornite con altri computer potrebbero non essere compatibili con il computer in uso.
-

Vista posteriore







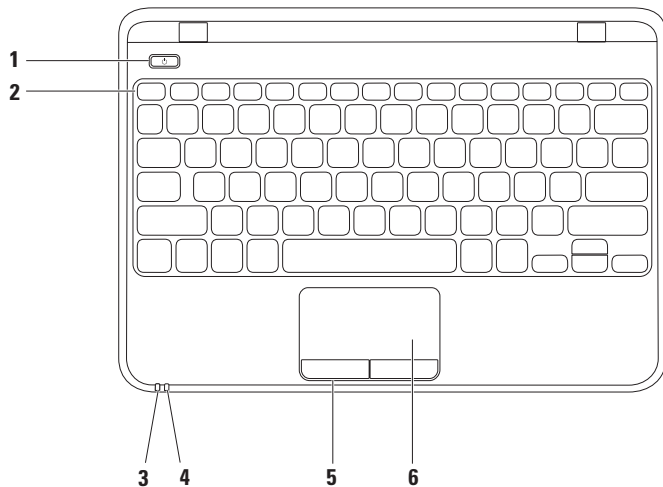

1 Slot per il cavo di sicurezza: consente di fissare al computer un cavo di sicurezza disponibile in commercio.

N.B.: prima di acquistare un cavo di sicurezza, accertarsi che sia compatibile con lo slot per il cavo di sicurezza del computer.

2  **Connettore VGA:** consente di collegare un monitor o un proiettore.

Base del computer e funzionalità della tastiera



-
- 1**  **Pulsante di alimentazione:** se premuto, accende o spegne il computer.
-
- 2** **Riga dei tasti funzione:** il tasto che abilita e disabilita la modalità wireless, i tasti per aumentare e diminuire la luminosità, i tasti multimediali e il tasto per abilitare e disabilitare il touchpad sono posizionati su questa riga. Per maggiori informazioni sui tasti multimediali, consultare “Tasti di controllo multimediali” a pagina 30.
-
- 3**  **Spia di alimentazione/batteria:** indica lo stato dell'alimentazione e l'autonomia della batteria. Per ulteriori informazioni sulla spia di alimentazione/batteria, leggere “Indicatori di stato” a pagina 26.
-
- 4**  **Indicatore di attività del disco rigido:** si accende quando il computer legge o scrive dati. Un indicatore bianco lampeggiante indica l'attività del disco rigido.
-  **ATTENZIONE:** per evitare la perdita dei dati, non spegnere mai il computer mentre l'indicatore di attività del disco rigido lampeggia.
-
- 5** **Pulsanti del touchpad (2):** offrono le stesse funzioni del tasto destro e sinistro possibili con un mouse.
-
- 6** **Touchpad:** fornisce le funzionalità di un mouse, ovvero spostamento del cursore, trascinalimento e spostamento degli elementi selezionati e clic sinistro toccando la superficie.
- N.B.:** per abilitare o disabilitare il touchpad, premere il tasto  sulla riga dei tasti funzione della tastiera.
-

Indicatori distato

Spia di alimentazione/batteria

	Stato indicatore	Stato del computer	Livello di carica della batteria
adattatore c.a.	fisso bianco	acceso spento/in sospensione	Ricarica <=90%
	lampeggiante bianco	in standby	Ricarica
	spento	spento/in sospensione	>90%
Batteria	fisso bianco	acceso	>=10%
	lampeggiante bianco	in standby	>=10%
	giallo fisso	acceso/in standby	<10%
	spento	spento/in sospensione	n/d

 **N.B.:** la batteria risulta sotto carica quando il computer è alimentato tramite l'adattatore c.a.

Movimenti del touchpad

Scorrimento

Consente di scorrere il contenuto visualizzato. La funzione di scorrimento comprende:

Scorrimento automatico verticale: consente di scorrere verso l'alto o verso il basso la finestra attiva.

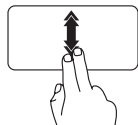

Spostare rapidamente due dita verso l'alto o verso il basso per attivare lo scorrimento automatico verticale.

Dare un colpo al touchpad per arrestare lo scorrimento automatico.

Scorrimento automatico orizzontale: consente di scorrere a sinistra o a destra sulla finestra attiva.

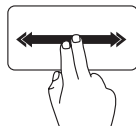

Spostare rapidamente due dita verso sinistra o destra per attivare lo scorrimento automatico orizzontale.

Dare un colpo al touchpad per arrestare lo scorrimento automatico.

Sfioramento

Consente di scorrere in avanti o all'indietro il contenuto in base alla direzione in cui si sposta il dito.

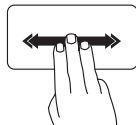

Spostare tre dita rapidamente nella direzione desiderata per capovolgere il contenuto nella finestra attiva.

Zoom

Consente di ingrandire o ridurre le dimensioni del contenuto dello schermo. La funzione di zoom comprende:

Pizzico: consente di eseguire lo zoom avanti o indietro allargando o avvicinando due dita sul touchpad.

Per eseguire lo zoom in avanti:

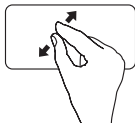

Allontanare due dita per allargare la vista della finestra attiva.

Per eseguire lo zoom indietro:

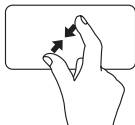

Avvicinare due dita per ridurre la vista della finestra attiva.

Rotazione

Consente di ruotare il contenuto attivo sullo schermo. La funzione di rotazione include:

Spirale: consente di ruotare il contenuto attivo utilizzando due dita, di cui una rimane fissa in un punto mentre l'altra ruota.



Tenendo il pollice fisso in un punto, spostare l'indice tracciando un arco verso destra o sinistra per ruotare l'elemento selezionato in senso orario o antiorario.

Tasti di controllo multimediali

I tasti di controllo multimediali si trovano sulla riga dei tasti funzione della tastiera. Per utilizzare i controlli multimediali, premere il tasto corrispondente. È possibile configurare i tasti di controllo multimediali utilizzando l'utilità **System Setup (BIOS)** o il **Centro PC portatile Windows**.

Utilità di configurazione del sistema del BIOS

1. Durante il POST premere <F2> per accedere all'utilità di configurazione del sistema del BIOS.
2. In **Function Key Behavior** (Configurazione tasti funzione), selezionare **Multimedia** (Multimediale) o **Function** (Funzione) (Inspiron 1120)

Multimedia/Multimedia Key First (Multimediale/Prima il tasto multimediale): opzione di impostazione predefinita. Premere uno dei tasti multimediali per eseguire l'azione associata. Per il tasto funzione, premere <Fn> + il tasto funzione desiderato.

Function/Function Key First (Funzione/Prima il tasto funzione): premere un tasto funzione per eseguire l'azione associata.

Per il tasto multimediale, premere <Fn> + il tasto multimediale desiderato.

 **N.B.:** l'opzione **Multimedia/Multimedia Key First** (Multimediale/Prima il tasto multimediale) è attiva esclusivamente nel sistema operativo.

Centro PC portatile Windows

1. Premere i tasti < > <X> per avviare il Centro PC portatile Windows.
2. Nella **Function Key Row** (Riga tasti funzione), selezionare **Function Key** (Tasto funzione) o **Multimedia Key** (Tasto multimediale).





 Disattiva l'audio

 Riduce il livello del volume

 Aumenta il livello del volume

 Riproduce la traccia o il capitolo precedenti

 Riproduce o mette in pausa

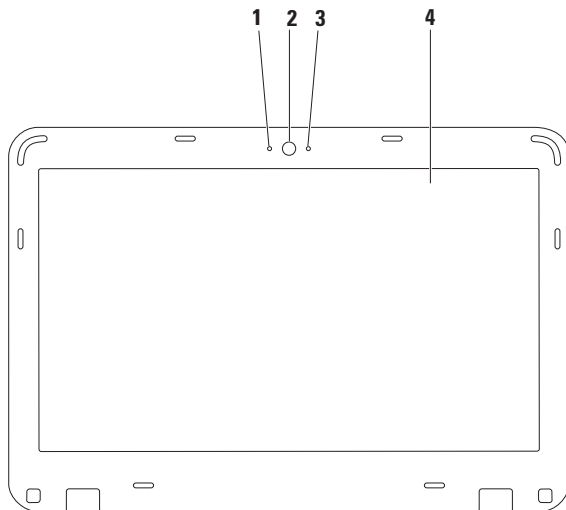

 Riproduce la traccia o il capitolo successivi

Funzioni di visualizzazione



-
- 1 Microfono digitale:** fornisce audio di alta qualità per videoconferenze e registrazioni vocali.
 - 2 Videocamera:** videocamera integrata per acquisire video, gestire videoconferenze e chat.
 - 3 Indicatore di attività della videocamera:** indica se la videocamera è accesa o spenta.
 - 4 Schermo:** per ulteriori informazioni relative agli schermi, vedere la *Guida alla tecnologia Dell* disponibile sul disco rigido o all'indirizzo Web **support.dell.com/manuals**.
-

Rimozione e sostituzione della batteria

-  **AVVERTENZA:** prima di iniziare una qualsiasi delle procedure in questa sezione, seguire le istruzioni di sicurezza spedite insieme al computer.
-  **AVVERTENZA:** l'utilizzo di batterie non compatibili può aumentare il rischio di incendi o esplosioni. Questo computer deve utilizzare batterie acquistate esclusivamente da Dell. Non utilizzare batterie di altri computer.
-  **AVVERTENZA:** prima di rimuovere la batteria, spegnere il computer e scollegare i cavi esterni (incluso l'adattatore c.a.).

Per rimuovere la batteria:

1. Spegnere il computer e capovolgerlo.
2. Far scorrere il dispositivo di blocco a scatto della batteria e il dispositivo di rilascio a scatto della batteria nelle posizioni di sblocco.
3. Estrarre la batteria dall'alloggiamento.

Per reinserire la batteria:

1. Inserire la batteria nell'alloggiamento fino a quando scatta in posizione.
2. Far scorrere il dispositivo di blocco a scatto della batteria in posizione di blocco.

- 1 dispositivo di rilascio a scatto della batteria
- 2 batteria
- 3 dispositivo di blocco a scatto della batteria

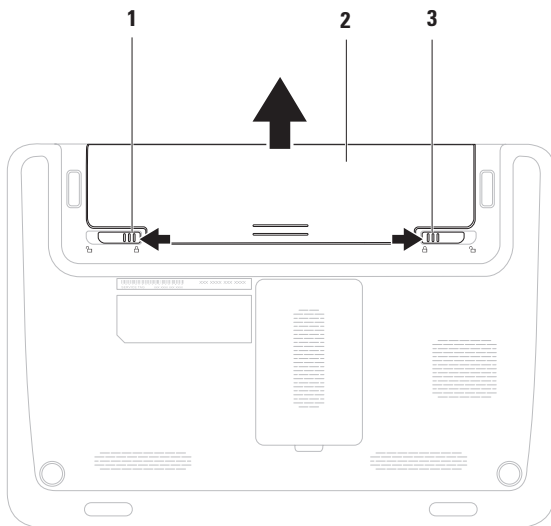

Funzionalità software

 **N.B.:** per ulteriori informazioni sulle funzionalità descritte in questa sezione, consultare la *Guida alla tecnologia Dell* disponibile sul disco rigido o all'indirizzo Web support.dell.com/manuals.

Produttività e comunicazione

È possibile utilizzare il computer per creare presentazioni, opuscoli, biglietti di auguri, volantini e fogli di calcolo. È inoltre possibile modificare e visualizzare fotografie e immagini digitali. Il software installato sul computer è indicato nell'ordine di acquisto.

Dopo essersi connessi a Internet, è possibile accedere a siti Web, creare account di posta elettronica e caricare o scaricare file.

Intrattenimento e contenuti multimediali

 **N.B.:** il computer non dispone di un'unità ottica interna. Per le procedure che richiedono l'utilizzo di dischi, utilizzare un'unità ottica esterna o un dispositivo di archiviazione esterno.

È possibile utilizzare il computer per guardare video, giocare, creare i propri CD/DVD o ascoltare musica e stazioni radiofoniche su Internet.

È possibile scaricare o copiare immagini e file video da dispositivi portatili, quali fotocamere digitali e telefoni cellulari. Le applicazioni software opzionali consentono di organizzare e creare musica e file video che possono essere registrati su disco, salvati su prodotti portatili quali lettori MP3 e dispositivi palmari o riprodotti e visualizzati direttamente sui televisori collegati, sui proiettori e sui sistemi home theater.

Dell Dock

Dell Dock è un gruppo di icone che consente di accedere semplicemente alle applicazioni, alle cartelle e ai file più utilizzati. La dock può essere personalizzata come segue:

- Aggiungendo o rimuovendo le icone
- Modificando il colore e la posizione della dock
- Raggruppando le icone correlate in categorie
- Modificando il comportamento delle icone



Aggiunta di una categoria

1. Fare clic con il pulsante destro del mouse sulla Dock, fare clic su **Add (Aggiungi)**→ **Category (Categoria)**.
Verrà visualizzata la finestra **Add/Edit Category** (Aggiungi/Modifica categoria).
2. Immettere un titolo per la categoria nel campo **Title** (Titolo).
3. Dalla casella **Select an image:** (Selezionare un'immagine), selezionare un'icona per la categoria .
4. Fare clic su **Save** (Salva).

Aggiunta di un'icona

Trascinare l'icona sulla Dock o su una categoria.



Rimozione di una categoria o icona

1. Fare clic con il pulsante destro del mouse sulla categoria o icona della Dock e fare clic su **Delete shortcut** (Elimina collegamento) o **Delete category** (Elimina categoria).
2. Seguire le istruzioni visualizzate.

Personalizzazione della Dock

1. Fare clic con il pulsante destro del mouse sulla Dock e fare clic su **Advanced Setting...** (Impostazione avanzata...).
2. Scegliere l'opzione desiderata per personalizzare la Dock.

Dell DataSafe Online Backup

-  **N.B.:** Dell DataSafe Local Backup potrebbe non essere disponibile in tutti i Paesi.
-  **N.B.:** è consigliabile un tipo di connessione a banda larga per caricare e scaricare file più velocemente.

Dell DataSafe Online è un servizio di backup e ripristino automatico che aiuta a proteggere i propri dati e file importanti da incidenti quali furto, incendio o cause di forza maggiore. È possibile accedere al servizio sul proprio computer utilizzando un account-protetto da password.

Per ulteriori informazioni, visitare il sito **delldatasafe.com**.

Per pianificare i backup:

1. fare doppio clic sull'icona Dell DataSafe Online  nella barra delle applicazioni
2. Seguire le istruzioni visualizzate.

Risoluzione dei problemi

Questa sezione fornisce informazioni sulla risoluzione dei problemi del computer. Se il problema non può essere risolto utilizzando le seguenti indicazioni, consultare la sezione "Uso degli strumenti di supporto" a pagina 47 oppure la sezione "Come contattare Dell" a pagina 74.

 **AVVERTENZA: il coperchio del computer può essere rimosso solo da personale di assistenza qualificato. Consultare il *Manuale di servizio* all'indirizzo support.dell.com/manuals per le istruzioni sui servizi di manutenzione avanzata.**

Codici bip

Se si verificano errori o problemi, è possibile che il computer all'avvio emetta una serie di segnali acustici. Questa serie, detta codice bip, identifica il problema. Annotare il codice bip e contattare Dell (vedere "Come contattare Dell" a pagina 74).

 **N.B.:** per la sostituzione dei componenti, consultare il *Manuale di servizio* disponibile all'indirizzo support.dell.com/manuals.

Codice bip	Possibile problema
Uno	Possibile guasto alla scheda di sistema, errore di checksum nella ROM del BIOS
Due	Memoria RAM non rilevata N.B.: in caso di installazione o sostituzione del modulo di memoria, assicurarsi che questo sia posizionato correttamente.
Tre	Possibile guasto alla scheda di sistema, errore del chipset
Quattro	Errore durante la lettura/ scrittura della RAM
Cinque	Malfunzionamento dell'orologio in tempo reale

Codice bip	Possibile problema
Sei	Guasto al chip o alla scheda video
Sette	Guasto al processore
Otto	Guasto allo schermo

Problemi relativi alla rete

Connessioni wireless

Se si perde la connessione alla rete wireless:

il router wireless non è in linea o sul computer è stata disabilitata la modalità wireless.

- Controllare il router wireless per assicurarsi che sia acceso e connesso all'origine dati (modem via cavo o hub di rete).
- Accertarsi che la modalità wireless sia attivata sul computer (consultare "Attivazione o disattivazione della modalità wireless" a pagina 14).
- Ristabilire la connessione al router wireless (vedere "Configurazione di una connessione wireless" a pagina 16).
- Potrebbero essere presenti interferenze che bloccano o interrompono la connessione wireless. Avvicinare il computer al router wireless.

Connessioni cablate

Se la connessione di rete viene persa: il cavo di rete è allentato o danneggiato.

- Controllare il cavo per accertarsi che sia collegato e che non sia danneggiato.
- L'indicatore di integrità del collegamento sul connettore di rete integrato consente di verificare se la connessione è funzionante e fornisce informazioni sullo stato:
 - Verde: è attiva una connessione di buon livello tra una rete a 10 Mbps e il computer.
 - Giallo: è attiva la connessione tra una rete a 100 Mbps e il computer.
 - Spento: il computer non rileva alcuna connessione fisica alla rete. Per assistenza, contattare l'amministratore di rete o l'ISP.



N.B.: l'indicatore di integrità del collegamento sul connettore di rete vale solo per la connessione di rete cablata e non indica lo stato delle connessioni senza fili.

Problemi relativi all'alimentazione

Se la spia di alimentazione/batteria è spenta: il computer è spento, in modalità di sospensione o non riceve alimentazione.

- Premere il pulsante di alimentazione.
Se il computer è spento o in modalità di sospensione, riprende il normale funzionamento.
- Ricollegare l'adattatore c.a. al connettore sul computer e alla presa elettrica.
- Se l'adattatore c.a. è collegato a una presa multipla, accertarsi che quest'ultima sia collegata a una presa elettrica e sia accesa.
- Per verificare che il computer si accenda correttamente, collegarlo temporaneamente alla rete senza utilizzare dispositivi di protezione elettrica, prese multiple e cavi di prolunga.

- Accertarsi che la presa elettrica funzioni collegandovi un altro apparecchio, ad esempio una lampada.
- Controllare i collegamenti all'adattatore c.a. Se l'adattatore c.a. è dotato di una spia, accertarsi che sia accesa.

Se la spia di alimentazione/batteria è di colore bianco fisso o bianco lampeggiante e il computer non risponde: il computer è spento, in modalità standby, in stato di sospensione oppure lo schermo non funziona.

- Premere un tasto sulla tastiera, spostare il mouse collegato o un dito sul touchpad; in alternativa, premere il pulsante di accensione per riprendere il normale funzionamento.
- Se lo schermo non risponde, premere il pulsante di accensione fino a spegnere il computer, quindi accenderlo nuovamente.

- Se il problema persiste, contattare Dell (consultare “Come contattare Dell” a pagina 74)

In caso di interferenze che ostacolano la ricezione sul computer: un segnale indesiderato sta creando delle interferenze, interrompendo o bloccando altri segnali. Alcune possibili cause di interferenze sono:

- i cavi di prolunga per l'alimentazione, la tastiera e il mouse
- troppe periferiche collegate alla stessa presa multipla
- più prese multiple collegate alla stessa presa elettrica

Problemi di memoria

Se viene visualizzato un messaggio che informa che la memoria è insufficiente:

- salvare e chiudere i file aperti e uscire da tutte le applicazioni in esecuzione non utilizzate per cercare di risolvere il problema
- Per i requisiti minimi di memoria, consultare la documentazione fornita con il software; se necessario, installare memoria aggiuntiva (consultare il *Manuale di servizio* all'indirizzo **support.dell.com/manuals**)
- riposizionare il modulo di memoria nel connettore (consultare il *Manuale di servizio* disponibile sul sito Web **support.dell.com/manuals** per le istruzioni)
- Se il problema persiste, contattare Dell (consultare “Come contattare Dell” a pagina 74)

Se si manifestano altri problemi relativi alla memoria:

- Eseguire Dell Diagnostics (consultare la sezione “Dell Diagnostics” a pagina 52)
- Se il problema persiste, contattare Dell (consultare “Come contattare Dell” a pagina 74)

Blocchi e problemi relativi al software

Se il computer non si avvia: assicurarsi che l'adattatore c.a. sia collegato saldamente al computer e alla presa elettrica.

Se un programma non risponde:

chiudere il programma:

1. Premere simultaneamente <Ctrl><MAIUSC><Esc>.
2. Fare clic su **Applicazioni**.
3. Selezionare il programma che non risponde.
4. Fare clic su **Termina operazione**.

Se un programma si blocca ripetutamente: controllare la documentazione del software. Se necessario, disinstallare e quindi reinstallare il programma.

 **N.B.:** normalmente il software include istruzioni sull'installazione nella relativa documentazione o sul CD.

Se il computer cessa di rispondere o viene visualizzata una schermata blu fissa:

 **ATTENZIONE:** se non è possibile arrestare il sistema operativo, i dati potrebbero andare persi.

Se il computer non risponde alla pressione di un tasto o al movimento del mouse, premere il pulsante di accensione per almeno 8-10 secondi fino a quando il computer non si spegne, quindi riavviare il sistema.

Se un programma è stato progettato per una versione precedente del sistema operativo Microsoft® Windows®:

eseguire la Verifica guidata compatibilità programmi La Verifica guidata compatibilità programmi consente di configurare un programma in modo che venga eseguito in un ambiente simile a una versione precedente del sistema operativo Microsoft Windows.

Risoluzione dei problemi

Per effettuare la Verifica guidata compatibilità programmi, eseguire le seguenti operazioni:

1. Fare clic su **Start**  → **Pannello di controllo** → **Programmi** → **Eseguire programmi creati per le versioni precedenti di Windows**.
2. Nella schermata iniziale fare clic su **Avanti**.
3. Seguire le istruzioni visualizzate.

Se si verificano altri problemi relativi al software:

- Eseguire immediatamente un backup dei file.
- Utilizzare un programma antivirus per controllare il disco rigido o i CD.
- Salvare e chiudere eventuali file o programmi aperti e arrestare il sistema dal menu **Start** .
- Controllare la documentazione del software o rivolgersi al produttore del software per informazioni sulla risoluzione dei problemi.
 - Accertarsi che il programma sia compatibile col sistema operativo installato sul computer.
 - Accertarsi che il computer soddisfi i requisiti hardware minimi necessari per eseguire il software. Per informazioni, consultare la documentazione fornita con il software.
 - Accertarsi di avere installato e configurato correttamente il programma.
 - Verificare che i driver di periferica non siano in conflitto con il programma.
 - Se necessario, disinstallare e reinstallare il programma.

Utilizzo degli strumenti di supporto

Supporto tecnico di Dell

DellSupport Center è utile per reperire informazioni di assistenza e supporto e informazioni specifiche di sistema.

Per avviare l'applicazione, fare clic sull'icona  nella barra delle applicazioni.

Nella home page del **Supporto tecnico di Dell** vengono visualizzati il numero di modello del computer, il codice di servizio, il codice del servizio espresso e le informazioni di contatto.

La home page fornisce anche i collegamenti per accedere a:



Self Help (risoluzione dei problemi, protezione, prestazioni del sistema, rete/Internet, backup/ripristino e sistema operativo Windows)



Avvisi (avvisi del supporto tecnico attinenti al computer in uso)



Assistenza Dell (supporto tecnico con DellConnect™, servizio clienti, formazione ed esercitazioni, guida pratica con Solution Station™ e scansione in linea con PC CheckUp)



Informazioni sul sistema (documentazione del sistema, informazioni sulla garanzia, informazioni di sistema, aggiornamenti e accessori)

Per ulteriori informazioni su **Dell Support Center** e sugli strumenti di supporto disponibili, fare clic sulla scheda **Services** (Servizi) in **support.dell.com**.

My Dell Downloads

 **N.B.:** My Dell Downloads potrebbe non essere disponibile in tutti i Paesi.

Alcuni dei software pre-installati sul proprio computer nuovo non includono un CD o DVD di backup. Questo software è disponibile su My Dell Downloads. Da questo sito Web è possibile scaricare il software disponibile per la reinstallazione o per creare il proprio supporto di backup.

Per registrarsi e utilizzare My Dell Downloads:

1. Visitare il sito **downloadstore.dell.com/media**.
2. Seguire le istruzioni visualizzate sullo schermo per registrare e scaricare il software.
3. Reinstallare o creare un supporto di backup del software per un eventuale uso futuro.

Messaggi di sistema

Se il computer presenta un problema o se si verifica un errore, è possibile che venga visualizzato un messaggio di sistema che consente di identificare la causa e le azioni necessarie per risolvere il problema.

 **N.B.:** se il messaggio ricevuto non è incluso negli esempi riportati di seguito, consultare la documentazione del sistema operativo o del programma in esecuzione al momento della visualizzazione del messaggio. In alternativa, è possibile consultare la *Guida alla tecnologia Dell* disponibile sul disco rigido o all'indirizzo **support.dell.com/manuals** oppure consultare la sezione “Come contattare Dell” a pagina 74 per richiedere assistenza.

Alert! Previous attempts at booting this system have failed at checkpoint [nnnn]. For help in resolving this problem, please note this checkpoint and contact Dell Technical Support

(Avviso! I precedenti tentativi di avvio del sistema non sono riusciti al punto di controllo [nnnn]. Per assistenza sulla risoluzione del problema, prendere nota del punto di controllo e contattare il supporto tecnico Dell): la procedura di avvio del computer non è riuscita per tre volte consecutive a causa dello stesso errore. Per richiedere assistenza, contattare Dell (consultare la sezione “Come contattare Dell” a pagina 74).

CMOS checksum error: (errore di checksum del CMOS): possibile errore della scheda di sistema o carica residua insufficiente della batteria RTC. Sostituire la batteria (consultare il *Manuale di manutenzione* disponibile all'indirizzo support.dell.com/manuals). Per richiedere assistenza, contattare Dell (consultare la sezione “Come contattare Dell” a pagina 74).

Hard-disk drive failure (problema unità disco rigido): possibile errore dell'unità disco rigido durante il POST. Per richiedere assistenza, contattare Dell (consultare la sezione “Come contattare Dell” a pagina 74).

Hard-disk drive read failure (errore di lettura unità disco rigido): possibile errore dell'unità disco durante il test di avvio del disco rigido. Per richiedere assistenza, contattare Dell (consultare la sezione “Come contattare Dell” a pagina 74).

CPU fan failure: guasto della ventola della CPU. Sostituire la ventola della CPU (consultare il *manuale di manutenzione* all'indirizzo support.dell.com/manuals).

Keyboard failure (guasto tastiera): guasto della tastiera o cavo non correttamente collegato.

Per sostituire la tastiera consultare il *Manuale di servizio* disponibile all'indirizzo support.dell.com/manuals).

Utilizzo degli strumenti di supporto

No boot device available (nessuna periferica di avvio disponibile): nessuna partizione avviabile nel disco rigido, il cavo del disco rigido non è inserito completamente oppure non vi è alcuna periferica avviabile.

- Se il disco rigido è l'unità di avvio, accertarsi che i cavi siano collegati e che l'unità sia installata correttamente e partizionata come unità di avvio.
- Accedere alla configurazione del sistema ed accertarsi che le informazioni sulla sequenza di avvio siano corrette (vedere la *Guida alla tecnologia Dell* disponibile sul disco rigido o all'indirizzo **support.dell.com/manuals**).

No timer tick interrupt (Nessun interrupt del timer tick): un chip sulla scheda di sistema potrebbe essere difettoso o potrebbe essersi verificato un guasto della scheda di sistema. Per richiedere assistenza, contattare Dell (consultare la sezione "Come contattare Dell" a pagina 74).

USB over current error (Errore di sovracorrente all'USB): scollegare la periferica USB. La periferica USB richiede alimentazione supplementare per poter funzionare correttamente. Utilizzare una fonte di alimentazione esterna per collegarla alla periferica USB oppure, se la periferica dispone di due cavi USB, collegarli entrambi.

CAUTION - Hard Drive SELF MONITORING SYSTEM has reported that a parameter has exceeded its normal operating range. Dell recommends that you back up your data regularly. A parameter out of range may or may not indicate a potential hard drive problem (ATTENZIONE: il SISTEMA DI AUTOMONITORAGGIO del disco rigido ha riportato che un parametro ha superato il suo normale intervallo operativo. Dell raccomanda di eseguire regolarmente il backup dei dati. Il valore di un parametro esterno all'intervallo potrebbe indicare un potenziale problema del disco rigido): errore S.M.A.R.T, possibile guasto del disco rigido. Per richiedere assistenza, contattare Dell (consultare la sezione "Come contattare Dell" a pagina 74).

Hardware Troubleshooter

Se durante la configurazione del sistema operativo non viene rilevata alcuna periferica oppure si rileva che è stata configurata in modo errato, è possibile utilizzare l'utilità **Hardware Troubleshooter** (Risoluzione dei problemi hardware) per risolvere l'incompatibilità.

Per avviare Hardware Troubleshooter:

1. Fare clic su **Start**  → **Guida e supporto tecnico**.
2. Digitare `strumento di risoluzione dei problemi hardware` nella casella di ricerca e premere <Invio> per avviare la ricerca.
3. Nei risultati della ricerca, selezionare l'opzione che meglio descrive il problema e proseguire con la restante procedura per la risoluzione dei problemi.

Dell Diagnostics

Se si verifica un problema relativo al computer, prima di contattare Dell per l'assistenza, effettuare i controlli descritti in “Blocchi e problemi del software” a pagina 45 ed eseguire il programma Dell Diagnostics.

 **N.B.:** Dell Diagnostics funziona solo su computer Dell.

 **N.B.:** il disco *Drivers and Utilities* è opzionale e potrebbe non essere fornito con il computer.

Accertarsi che il dispositivo che si desidera analizzare venga visualizzato nel programma di configurazione del sistema e sia attivo. Durante il POST premere <F2> per accedere all'utilità di configurazione del sistema del BIOS.

Avviare il programma Dell Diagnostics dal disco rigido o dal disco *Drivers and Utilities*.

Avvio di Dell Diagnostics dal disco rigido

Il programma Dell Diagnostics si trova in una partizione dell'utilità di diagnostica nascosta del disco rigido.

 **N.B.:** se il computer non riesce a visualizzare un'immagine sullo schermo, contattare Dell (consultare la sezione “Come contattare Dell” a pagina 74).

1. Accertarsi che il computer sia collegato a una presa elettrica funzionante.
2. Accendere (o riavviare) il computer.
3. Quando viene visualizzato il logo DELL™, premere immediatamente <F12>. Selezionare **Diagnostics** (Diagnostica) dal menu di avvio e premere <Invio>. Questa operazione potrebbe richiamare la procedura di Pre-Boot System Assessment (PSA, Autovalutazione sistema pre-avvio).

 **N.B.:** se si attende troppo a lungo e viene visualizzato il logo del sistema operativo, attendere fino a quando non viene visualizzato il desktop di Microsoft® Windows®; quindi arrestare il computer ed eseguire un nuovo tentativo.

 **N.B.:** se viene visualizzato un messaggio indicante che non è stata trovata alcuna partizione dell'utilità diagnostica, eseguire Dell Diagnostics dal disco *Drivers and Utilities*.

Se viene richiamata, la procedura PSA procede come segue.

- a. Vengono avviate le verifiche.
- b. Se la procedura PSA viene completata senza problemi, compare il seguente messaggio: "No problems have been found with this system so far. Do you want to run the remaining memory tests? This will take about 30 minutes or more. Do you want

to continue? (Recommended)" (Finora non sono stati riscontrati problemi nel sistema. Eseguire le altre verifiche della memoria? Questa operazione richiederà almeno 30 minuti. Continuare? (Scelta consigliata)).

- c. Se sono stati riscontrati problemi di memoria, premere <y>, altrimenti premere <n>. Viene visualizzato il seguente messaggio: "Booting Dell Diagnostic Utility Partition. Press any key to continue." (Caricamento partizione utilità di diagnostica Dell. Premere un tasto per continuare)
- d. Premere un tasto per accedere alla finestra **Choose An Option** (Selezionare un'opzione).

Utilizzo degli strumenti di supporto

Se non viene richiamata la procedura PSA:



Premere un tasto qualsiasi per avviare il programma Dell Diagnostics dalla partizione dell'utilità di diagnostica sul disco rigido e passare alla finestra **Choose An Option** (Seleziona un'opzione).

4. Selezionare la verifica che si desidera eseguire.
5. Se si verifica un problema durante una verifica, vengono visualizzati un messaggio contenente il codice di errore e la descrizione del problema. Annotare il codice di errore e la descrizione del problema, quindi contattare Dell (consultare "Come contattare Dell" a pagina 74).



 **N.B.:** il codice di servizio del computer viene visualizzato nella parte superiore della schermata di ogni verifica. Il codice di servizio consente di identificare il computer quando si contatta Dell.

6. Al termine delle verifiche, chiudere la schermata della verifica per tornare alla finestra **Choose An Option** (Selezionare un'opzione).
7. Per uscire da Dell Diagnostics e riavviare il computer, fare clic su **Exit** (Esci).

Avvio di Dell Diagnostics dal disco Drivers and Utilities

-  **N.B.:** il disco *Drivers and Utilities* è opzionale e potrebbe non essere fornito con il computer.
-  **N.B.:** il computer non dispone di un'unità ottica interna. Per le procedure che richiedono l'utilizzo di dischi, utilizzare un'unità ottica esterna o un dispositivo di archiviazione esterno.

1. Inserire il disco *Drivers and Utilities*.
2. Arrestare il sistema e riavviare il computer. Quando viene visualizzato il logo DELL, premere immediatamente <F12>.

-  **N.B.:** se si attende troppo a lungo e viene visualizzato il logo del sistema operativo, attendere fino a quando non viene visualizzato il desktop di Microsoft® Windows®; quindi arrestare il computer ed eseguire un nuovo tentativo.
-  **N.B.:** tramite la procedura descritta di seguito, viene modificata la sequenza di avvio per una sola volta. All'avvio successivo, il computer si avvia in base alle periferiche specificate nel programma di configurazione del sistema.
- Quando viene visualizzato l'elenco dei dispositivi di avvio, evidenziare CD/DVD/CD-RW e premere <Invio>.
 - Selezionare l'opzione **Boot from CD-ROM** (Avvia da CD-ROM) dal menu visualizzato e premere <Invio>.
 - Digitare 1 per avviare il menu del CD e premere <Invio> per procedere.
 - Selezionare **Run the 32 Bit Dell Diagnostics** (Esegui il programma Dell Diagnostics a 32 bit) dall'elenco numerato. Se vengono elencate più versioni, scegliere quella appropriata per il computer in uso.
 - Selezionare la verifica che si desidera eseguire.
 - Se si verifica un problema durante una verifica, vengono visualizzati un messaggio contenente il codice di errore e la descrizione del problema. Annotare il codice di errore e la descrizione del problema, quindi contattare Dell (consultare "Come contattare Dell" a pagina 74).
-  **N.B.:** il codice di servizio del computer viene visualizzato nella parte superiore della schermata di ogni verifica. Il codice di servizio consente di identificare il computer quando si contatta Dell.

Utilizzo degli strumenti di supporto

9. Al termine delle verifiche, chiudere la schermata della verifica per tornare alla finestra **Choose An Option** (Selezionare un'opzione).
10. Per uscire da Dell Diagnostics e riavviare il computer, fare clic su **Exit** (Esci).
11. Rimuovere il disco *Drivers and Utilities*.

Ripristino del sistema operativo

È possibile ripristinare il sistema operativo sul proprio computer scegliendo una qualsiasi tra le opzioni di seguito elencate.

⚠ ATTENZIONE: utilizzando Dell Factory Image Restore o il disco *Operating System* verranno eliminati in modo permanente tutti i file di dati sul computer. Se possibile, eseguire il backup dei file di dati prima di utilizzare queste opzioni.

Opzione	Utilizzare
Ripristino configurazione di sistema	come prima soluzione
Dell DataSafe Local Backup	quando il Ripristino configurazione di sistema non è in grado di risolvere il problema
Supporto di ripristino del sistema	quando il guasto al sistema operativo impedisce l'utilizzo delle funzioni di Ripristino configurazione di sistema e di DataSafe Local Backup quando si installa l'immagine di fabbrica su un disco rigido appena installato
Dell Factory Image Restore	per ripristinare lo stato operativo in cui il computer si trovava al momento dell'acquisto
Disco <i>Operating System</i>	per installare nuovamente il sistema operativo sul computer



 **N.B.:** il disco *Operating System* potrebbe non essere fornito con il computer.

Ripristino configurazione di sistema

I sistemi operativi Windows forniscono l'opzione Ripristino configurazione di sistema, che consente di ripristinare il computer a uno stato operativo precedente (senza modificare i file di dati) a seguito di modifiche all'hardware, al software o ad altre impostazioni di sistema che hanno reso il computer instabile. Tutte le modifiche eseguite sul computer da Ripristino configurazione di sistema sono totalmente reversibili.

△ **ATTENZIONE: Eseguire backup regolari dei file di dati. Ripristino configurazione di sistema non controlla i file di dati e non può ripristinarli.**

Avvio di Ripristino configurazione di sistema

1. Fare clic su **Start** .
2. Nella casella di ricerca, digitare `Ripristino configurazione di sistema` e premere <Invio>.
 **N.B.:** è possibile che venga visualizzata la finestra **Controllo dell'account utente**. Se si è un amministratore del computer, fare clic su **Continua**; in caso contrario, contattare l'amministratore per proseguire con l'operazione desiderata.
3. Fare clic su **Avanti** e seguire le istruzioni visualizzate.

Se Ripristino configurazione di sistema non risolve il problema, è possibile annullare l'ultimo ripristino della configurazione di sistema.

Annullamento dell'ultimo ripristino della configurazione di sistema

 **N.B.:** prima di annullare l'ultimo ripristino del sistema, salvare e chiudere tutti i file aperti e tutti i programmi in esecuzione. Non modificare, aprire o eliminare alcun file o programma prima che il sistema venga completamente ripristinato.

1. Fare clic su **Start** .
2. Nella casella di ricerca, digitare `Ripristino configurazione di sistema` e premere <Invio>.
3. Fare clic su **Annulla ultima operazione di ripristino**, quindi su **Avantie** seguire le istruzioni visualizzate.

Dell DataSafe Local Backup

 **ATTENZIONE:** utilizzando DataSafe Local Backup si rimuovono in modo permanente tutti i programmi e le unità installate dopo aver ricevuto il computer. Preparare un supporto di backup delle applicazioni che si desidera installare sul computer prima di utilizzare DataSafe Local Backup. Utilizzare DataSafe Local Backup soltanto se il Ripristino configurazione di sistema non è riuscito a risolvere il problema relativo al sistema operativo.

 **ATTENZIONE:** sebbene DataSafe Local Backup sia stato ideato in modo da conservare i file di dati sul computer, è consigliabile eseguire un backup di tutti i file di dati prima di utilizzarlo.

 **N.B.:** Dell DataSafe Local Backup potrebbe non essere disponibile in tutti i Paesi.

Ripristino del sistema operativo

 **N.B.:** se DataSafe Local Backup non è disponibile sul computer, utilizzare Dell Factory Image Restore (consultare “Dell Factory Image Restore” a pagina63) per ripristinare il sistema operativo.

Dell DataSafe Local Backup consente di ripristinare il disco rigido allo stato operativo in cui si trovava quando è stato acquistato il computer, conservando contemporaneamente i file di dati.

Dell DataSafe Local Backup consente di:

- Eseguire il backup e ripristino del computer a uno stato operativo precedente
- Creare un supporto di ripristino del sistema

Dell DataSafe Local Backup Basic

Per ripristinare l'immagine di fabbrica conservando contemporaneamente i file di dati:

1. Spegnerne il computer.
2. Scollegare tutte le periferiche (unità USB, stampante, etc.) dal computer e rimuovere tutti gli hardware interni recentemente aggiunti.
3. Accendere il computer.

 **N.B.:** non scollegare l'adattatore c.a.

4. Quando viene visualizzato il logo DELL™, premere più volte <F8> per accedere alla finestra **Advanced Boot Options** (Opzioni di avvio avanzate).

 **N.B.:** se si attende troppo a lungo e viene visualizzato il logo del sistema operativo, attendere fino a quando non viene visualizzato il desktop di Microsoft® Windows®; quindi arrestare il computer ed eseguire un nuovo tentativo.

5. Selezionare **Repair Your Computer** (Ripristina il computer).

6. Selezionare **Dell Factory Image Recovery and DataSafe Options** (Opzioni di Dell Factory Image Recovery e DataSafe) e seguire le istruzioni visualizzate.

 **N.B.:** la procedura di ripristino potrebbe richiedere un'ora o più in base al volume di dati da ripristinare.

 **N.B.:** per ulteriori informazioni, consultare l'articolo 353560 della knowledge base sul sito Web **support.dell.com**.

Aggiornamento a Dell DataSafe Local Backup Professional

 **N.B.:** Dell DataSafe Local Backup Professional potrebbe essere installato sul computer, se ordinato al momento dell'acquisto.

Dell DataSafe Local Backup Professional offre funzionalità aggiuntive che consentono di:

- Eseguire backup e ripristino del computer basandosi sui tipi di file
- Eseguire il backup dei file su un dispositivo di archiviazione locale
- Pianificare backup automatici

Per eseguire l'aggiornamento a Dell DataSafe Local Backup Professional:

1. Fare doppio clic sull'icona Dell DataSafe Local Backup  nella barra delle applicazioni.
2. Fare clic su **UPGRADE NOW!** (Aggiorna adesso).
3. Seguire le istruzioni visualizzate per completare l'aggiornamento.

Supporto di ripristino del sistema

 **ATTENZIONE:** sebbene il supporto di ripristino del sistema sia stato ideato in modo da conservare i file di dati sul computer, è consigliabile eseguire un backup di tutti i file di dati prima di utilizzare tale supporto di ripristino.

Il supporto di ripristino del sistema, creato utilizzando Dell DataSafe Local Backup, consente di ripristinare il disco rigido allo stato operativo in cui si trovava quando è stato acquistato il computer, conservando contemporaneamente i file di dati.

Utilizzare il supporto di ripristino del sistema in caso di:

- Errore del sistema operativo che impedisce l'utilizzo delle opzioni di ripristino che sono installate sul computer.
- Guasto del disco rigido che impedisce il ripristino dei dati.

Per ripristinare l'immagine di fabbrica del computer utilizzando il supporto di ripristino del sistema:

1. Inserire il disco di ripristino del sistema o la chiave USB e riavviare il computer.
 2. Quando viene visualizzato il logo DELL™, premere immediatamente <F12>.
-  **N.B.:** se si attende troppo a lungo e viene visualizzato il logo del sistema operativo, attendere fino a quando non viene visualizzato il desktop di Microsoft® Windows®; quindi arrestare il computer ed eseguire un nuovo tentativo.
3. Selezionare dall'elenco la periferica di avvio appropriata e premere <Invio>.
 4. Seguire le istruzioni visualizzate per completare il processo di ripristino.

Dell Factory Image Restore

 **ATTENZIONE:** utilizzando Dell Factory Image Restore si eliminano permanentemente tutti i dati nel disco rigido e si rimuovono tutti i programmi o i driver installati dopo avere ricevuto il computer. Se possibile, eseguire il backup dei dati prima di utilizzare questa opzione. Utilizzare Dell Factory Image Restore soltanto se il Ripristino configurazione di sistema non è riuscito a risolvere il problema relativo al sistema operativo.

 **N.B.:** Dell Factory Image Restore potrebbe non essere disponibile in alcuni Paesi o su determinati computer.

 **N.B.:** se Dell Factory Image Restore non è disponibile sul computer, utilizzare Dell DataSafe Local Backup (consultare Dell DataSafe Local Backup” a pagina 59) per ripristinare il sistema operativo.

Utilizzare Dell Factory Image Restore esclusivamente come ultimo metodo per ripristinare il sistema operativo. Questa opzione consente di ripristinare il disco rigido allo stato operativo in cui si trovava nel momento in cui è stato acquistato il computer. Tutti i programmi o file aggiunti dopo l'acquisto del computer, inclusi file di dati, vengono eliminati definitivamente dal disco rigido. Per file di dati si intendono documenti, fogli di calcolo, messaggi di posta elettronica, foto digitali, file musicali e così via. Se possibile, eseguire un backup di tutti i dati prima di utilizzare Dell Factory Image Restore (Ripristino immagine predefinita Dell).

Avvio di Dell Factory Image Restore

1. Accendere il computer.
2. Quando viene visualizzato il logo DELL™, premere più volte <F8> per accedere alla finestra **Advanced Boot Options** (Opzioni di avvio avanzate).
 **N.B.:** se si attende troppo a lungo e viene visualizzato il logo del sistema operativo, attendere fino a quando non viene visualizzato il desktop di Microsoft® Windows®; quindi arrestare il computer ed eseguire un nuovo tentativo.
3. Selezionare **Repair Your Computer** (Ripristina il computer).
Verrà visualizzata la finestra **System Recovery Options** (Opzioni ripristino di sistema).
4. Selezionare un layout di tastiera e fare clic su **Next** (Avanti).
5. Per accedere alle funzioni di ripristino, effettuare l'accesso come utente locale. Per accedere al prompt dei comandi, digitare `administrator` nel campo **Nome utente** e poi fare clic su **OK**.
6. Fare clic su **Dell Factory Image Restore** (Ripristino immagine predefinita Dell). Viene visualizzata la schermata iniziale di **Dell Factory Image Restore**.
 **N.B.:** a seconda della configurazione, può essere necessario selezionare **Dell Factory Tools** (Strumenti di fabbrica Dell), quindi **Dell Factory Image Restore**.
7. Fare clic su **Next** (Avanti). Viene visualizzata la schermata **Confirm Data Deletion** (Conferma eliminazione dati).
 **N.B.:** se non si desidera procedere con Dell Factory Image Restore, fare clic su **Cancel** (Annulla).

8. Selezionare la casella di controllo per confermare che si desidera continuare con la riformattazione del disco rigido e con il ripristino del sistema operativo alle condizioni di fabbrica, quindi fare clic su **Next** (Avanti).

Verrà avviato il processo di ripristino, che potrebbe richiedere cinque minuti o più.

Quando il sistema operativo e le applicazioni preinstallate saranno stati ripristinati alle condizioni di fabbrica, verrà visualizzato un messaggio.

9. Fare clic su **Finish** (Fine) per riavviare il sistema.

Come ottenere assistenza

Se si riscontra un problema con il computer, è possibile completare la seguente procedura per la diagnosi e la risoluzione del problema.

1. Vedere “Risoluzione dei problemi” a pagina 40 per informazioni e procedure relative al problema da risolvere.
2. Per ulteriori informazioni sulla risoluzione dei problemi, consultare la *Guida alla tecnologia Dell* disponibile sul disco rigido o sul sito Web support.dell.com/manuals.
3. Vedere “Dell Diagnostics” a pagina 52 per procedure relative all'esecuzione di Dell Diagnostics.
4. Compilare l'“Elenco di controllo della diagnostica” a pagina 73.
5. Usare la gamma completa di servizi in linea disponibili sul sito Web del Supporto Dell (support.dell.com) per ottenere assistenza relativamente alle procedure di installazione e risoluzione dei problemi. Vedere “Servizi in linea” a pagina 68 per un elenco più dettagliato del Supporto Dell in linea.
6. Se il problema non è stato risolto seguendo le indicazioni qui riportate, consultare “Prima di chiamare” a pagina 72.



N.B.: chiamare il supporto Dell da un telefono in prossimità del computer in modo da poter eseguire eventuali procedure indicate dal personale di assistenza.



N.B.: il sistema Codice del servizio espresso di Dell potrebbe non essere disponibile in tutti i Paesi.

Quando richiesto dal sistema telefonico automatizzato di Dell, inserire il Codice del servizio espresso per inoltrare la chiamata al personale di assistenza competente. Se non si dispone del Codice del servizio espresso, aprire la cartella **Dell Accessories** (Accessori Dell), fare doppio clic sull'icona **Express Service Code** (Codice del servizio espresso) e seguire le istruzioni.

 **N.B.:** alcuni servizi non sono sempre disponibili in tutti i Paesi al di fuori degli Stati Uniti continentali. Per informazioni sulla disponibilità, rivolgersi al proprio rappresentante locale Dell.

Supporto tecnico e assistenza clienti

Il servizio di supporto tecnico Dell è disponibile per rispondere a domande sull'hardware Dell. Il personale di supporto utilizza strumenti diagnostici computerizzati per poter fornire risposte rapide e precise.

Per contattare il servizio di supporto tecnico Dell, vedere “Prima di chiamare” a pagina 72, quindi consultare le informazioni di contatto relative al proprio Paese o visitare il sito **support.dell.com**.

DellConnect

DellConnect™ è un semplice strumento per l'accesso in linea che permette al personale dell'assistenza Dell e dei servizi di supporto di accedere al computer dell'utente mediante una connessione a banda larga, diagnosticare il problema e risolverlo sotto la supervisione dell'utente stesso. Per ulteriori informazioni, visitare il sito **www.dell.com/dellconnect**.

Servizi in linea

Sui seguenti siti Web è possibile avere informazioni su prodotti e servizi Dell:

- **www.dell.com**
- **www.dell.com/ap** (solo per i Paesi asiatici o dell'area del Pacifico)
- **www.dell.com/jp** (solo per il Giappone)
- **www.euro.dell.com** (solo per l'Europa)
- **www.dell.com/la** (solo per i Paesi dell'America Latina e dell'area caraibica)
- **www.dell.ca** (solo per il Canada)

È possibile accedere al Supporto Dell tramite i seguenti siti Web e indirizzi di posta elettronica:

siti Web del supporto Dell

- **support.dell.com**
- **support.jp.dell.com** (solo per il Giappone)
- **support.euro.dell.com** (solo per l'Europa)
- **supportapj.dell.com** (solo Asia Pacifico)

Indirizzi di posta elettronica del supporto Dell

- mobile_support@us.dell.com
- support@us.dell.com
- la-techsupport@dell.com (solo per i Paesi dell'America Latina e dell'area caraibica)
- apsupport@dell.com (solo per i Paesi asiatici o dell'area del Pacifico)

Indirizzi di posta elettronica dell'Ufficio marketing e vendite Dell

- apmarketing@dell.com (solo per i Paesi asiatici o dell'area del Pacifico)
- sales_canada@dell.com (solo per il Canada)

Protocollo di trasferimento dei file (FTP) anonimo

- [ftp.dell.com](ftp://ftp.dell.com)

Accedere come utente `anonimo` e utilizzare il proprio indirizzo di posta elettronica come password.

Servizio automatizzato di controllo dello stato dell'ordine

Per controllare lo stato di un prodotto Dell ordinato, accedere al sito Web support.dell.com o telefonare al servizio automatizzato di controllo dello stato dell'ordine. Una voce registrata richiederà le informazioni necessarie per identificare l'ordine e fornire le informazioni richieste.

In caso di problemi relativi a un ordine, quali parti mancanti, parti non corrette o fatturazione imprecisa, contattare il servizio di assistenza clienti Dell. Prima di chiamare, assicurarsi di avere a disposizione la fattura o la distinta di spedizione.

Per reperire il numero di telefono per il proprio Paese, vedere "Come contattare Dell" a pagina 74.

Informazioni sul prodotto



Per ottenere informazioni su altri prodotti forniti da Dell o inoltrare un ordine d'acquisto, visitare il sito Web di Dell all'indirizzo **www.dell.com**.

Per ottenere il numero di telefono da chiamare per parlare con uno specialista dell'ufficio vendite, vedere "Come contattare Dell" a pagina 74.

Restituzione dei componenti in garanzia per la riparazione o il rimborso

Preparare gli oggetti da restituire, per riparazione o con rimborso, seguendo la procedura descritta.

 **N.B.:** prima di restituire il prodotto a Dell, eseguire un backup di tutti i dati sul disco rigido o su altre periferiche di archiviazione presenti sul prodotto. Rimuovere tutte le informazioni riservate, proprietarie e personali, nonché i supporti rimovibili, quali CD e schede multimediali. Dell non è responsabile delle informazioni riservate, proprietarie o personali; dell'eventuale perdita o danneggiamento dei dati; né dell'eventuale perdita o danneggiamento delle periferiche rimovibili contenuti nel prodotto al momento della restituzione.

1. Contattare Dell per ottenere un numero RMA di autorizzazione per la restituzione di materiali (Return Material Authorization), che dovrà essere riportato in modo ben visibile sulla parte esterna dell'imballaggio. Per reperire il numero di telefono per il proprio Paese, vedere "Come contattare Dell" a pagina 74.
2. Allegare una copia della fattura e una lettera in cui si descrive il motivo della restituzione.
3. Includere una copia dell'Elenco di controllo della diagnostica (vedere "Elenco di controllo della diagnostica" a pagina 73), che riporta i test eseguiti e i messaggi di errore notificati da Dell Diagnostics (vedere "Dell Diagnostics" a pagina 52).
4. Se la restituzione è con rimborso, includere eventuali accessori che appartengono all'articolo/agli articoli da restituire (cavi di alimentazione, software, guide e così via).
5. Imballare il prodotto da restituire nella confezione originale o in una confezione simile.
 -  **N.B.:** le spese di spedizione sono a carico del cliente. Il cliente dovrà inoltre provvedere personalmente ad assicurare il prodotto restituito e assumersi ogni responsabilità in caso di smarrimento durante la spedizione. Non verranno accettati pacchi con pagamento alla consegna.
 -  **N.B.:** i prodotti restituiti che non soddisfano tutti i precedenti requisiti saranno rifiutati dall'ufficio ricezione merci di Dell e rispediti al mittente.

Prima di chiamare

- N.B.:** prima di chiamare, assicurarsi di avere a portata di mano il Codice del servizio espresso. Il codice consente al sistema telefonico di supporto automatico Dell di inoltrare la telefonata con maggiore efficienza. È possibile che venga richiesto anche il Codice di servizio.

Individuazione del Codice di servizio

Il Codice di servizio è indicato su un'etichetta posizionata nella parte inferiore del computer.

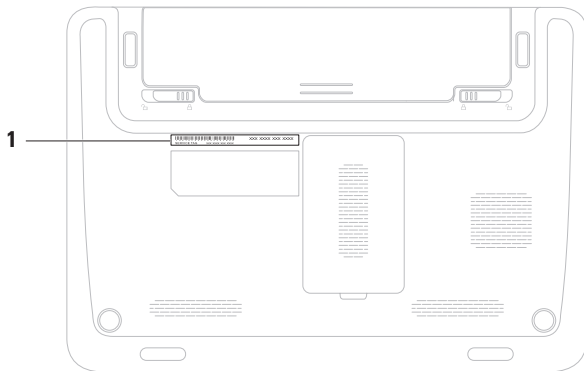

1 Codice di servizio

Compilare l'Elenco di controllo della diagnostica riportato di seguito. Se possibile, prima di contattare Dell per richiedere supporto accendere il computer; usare inoltre un telefono vicino al computer. Potrebbe venire richiesto di digitare alcuni comandi da tastiera, riferire informazioni dettagliate durante le operazioni o tentare di seguire procedure per la risoluzione del problema la cui esecuzione è possibile solo sul computer stesso. Accertarsi che la documentazione del computer sia disponibile.

Elenco di controllo della diagnostica

- Nome:
- Data:
- Indirizzo:
- Numero di telefono:
- Codice di servizio (codice a barre posto sul retro o sulla base del computer):
- Codice del servizio espresso:
- Numero di autorizzazione per la restituzione dei materiali (se fornito dal tecnico del supporto Dell):
- Sistema operativo e versione:
- Dispositivi:
- Schede di espansione:
- Si è collegati a una rete? Sì/No
- Rete, versione e adattatore di rete:
- Programmi e versioni:

Come ottenere assistenza

Consultare la documentazione del sistema operativo per determinare il contenuto dei file di avvio del computer. Se si dispone di una stampante stampare ognuno dei file, altrimenti annotarne il contenuto prima di contattare Dell.

- Messaggio di errore, codice bip o codice di diagnostica:
- Descrizione del problema e procedure per la risoluzione dei problemi eseguite:

Come contattare Dell

Per i clienti negli Stati Uniti, chiamare 800-WWW-DELL (800-999-3355).

 **N.B.:** se non si dispone di una connessione Internet attiva, è possibile reperire le informazioni di contatto sulla fattura di acquisto, sulla distinta di imballaggio o sul catalogo prodotti Dell.

Dell fornisce numerose opzioni di assistenza e supporto tramite Internet o telefono. La disponibilità varia in base al Paese e al prodotto e alcuni servizi potrebbero non essere disponibili nella propria area.

Per contattare Dell per problemi relativi alla vendita, al supporto tecnico o all'assistenza clienti:

1. Visitare **www.dell.com/contactdell**.
2. Selezionare un Paese o una regione.

- 3.** Selezionare il collegamento appropriato dell'assistenza o del supporto in base alle proprie esigenze.
- 4.** Scegliere il metodo più comodo per contattare Dell.

Ulteriori informazioni e risorse

Se si desidera:

reinstallare il sistema operativo

eseguire un programma di diagnostica per il computer

reinstallare il software di sistema

per maggiori informazioni relative al sistema operativo e alle funzioni di Microsoft® Windows®

aggiornare il computer con componenti nuovi o supplementari, ad esempio una nuova unità disco rigido

reinstallare o sostituire un componente usurato o difettoso

Vedere:

“Supporto di ripristino del sistema” a pagina 62

“Dell Diagnostics” a pagina 52

“My Dell Downloads” a pagina 48

support.dell.com

il *Manuale di servizio* sul sito Web **support.dell.com/manuals**



N.B.: in alcuni Paesi, l'apertura e la sostituzione dei componenti del computer può invalidare la garanzia. Controllare i criteri di garanzia e restituzione prima di effettuare operazioni all'interno del computer.

Se si desidera:

ottenere informazioni sulle procedure consigliate per la protezione del computer
rivedere le informazioni sulla garanzia, i termini e le condizioni (solo Stati Uniti), le istruzioni di sicurezza, le informazioni normative, le informazioni sull'ergonomia e il contratto di licenza con l'utente finale

individuare il Codice di servizio/Codice del servizio espresso. Il Codice di servizio è richiesto per identificare il computer sul sito **support.dell.com** o per contattare il supporto tecnico

Vedere:

i documenti sulla sicurezza e le normative forniti con il computer; visitare inoltre l'home page sulla conformità alle normative all'indirizzo Web **www.dell.com/regulatory_compliance**.

la base del computer

Dell Support Center. Per avviare il **Supporto tecnico di Dell**, fare clic sull'icona  nella barra delle applicazioni.

Se si desidera:

individuare driver e download e file leggimi
accedere alla guida del prodotto e al supporto tecnico

controllare lo stato dei propri ordini per effettuare nuovi acquisti

trovare soluzioni e risposte alle domande più frequenti

individuare informazioni sugli aggiornamenti più recenti relativi alle modifiche tecniche apportate al proprio computer o materiale di riferimento tecnico avanzato per gli specialisti e gli utenti esperti

Vedere:

support.dell.com

Specifiche

Questa sezione fornisce informazioni per la configurazione, l'aggiornamento dei driver e l'aggiornamento del computer.

 **N.B.:** le offerte possono variare in base all'area geografica. Per ulteriori informazioni sulla configurazione del computer, fare clic su **Start**  → **Guida e supporto tecnico** e selezionare l'opzione per visualizzare informazioni sul computer.

Modello di computer

Dell™ Inspiron™ 1120

Chipset di sistema

Inspiron 1120 RS880M + SB820M

Tipo di processore

Inspiron 1120 AMD™ Athlon™ II Neo

Memoria

Connettore dei moduli di memoria due connettori SODIMM accessibili dall'utente

Capacità dei moduli di memoria 1 GB, 2 GB e 4 GB

Tipo di memoria DDR3 a 1333 MHz (funziona a 800 MHz)

Specifiche

Memoria

Memoria minima 2 GB

Memoria massima 8 GB

 **N.B.:** per istruzioni sull'aggiornamento della memoria, consultare il *Manuale di servizio* all'indirizzo support.dell.com/manuals.

Connettori

Audio un connettore per ingresso microfono, un connettore per cuffie/altoparlanti stereo e un microfono digitale

Mini-Card uno slot per schede Mini-Card full-size, uno slot per Mini-Card half-size

Adattatore di rete un connettore RJ45

Connettori

USB tre connettori a 4 piedini conformi a USB 2.0

HDMI un connettore a 19 piedini

VGA un connettore a 15 piedini

Ingresso antenna un connettore MCX (nei modelli supportati)

scheda SIM uno slot SIM/USIM (opzionale)

Letto di schede multimediali uno slot 7 in 1

Letture di schede multimediali

Schede supportate	Scheda di memoria Secure Digital (SD) Scheda Secure Digital High Capacity (SDHC) Memory Stick Memory Stick PRO Scheda MultiMedia Card (MMC) MMC+ Scheda xD-Picture
-------------------	--

Comunicazioni

Adattatore di rete	LAN Ethernet 10/100 su scheda di sistema
Comunicazione wireless	WLAN Wi-Fi a/b/g/n; WWAN/GPS (opzionale); Bluetooth® 3.0 (opzionale)

Audio

Controller audio	ALC259-GR
Altoparlante	altoparlanti da 2 x 1,5 Watt
Comando del volume	menu programmi software e controlli multimediali

Video

Controller video	
Inspiron 1120	RS880M integrato in ATI
Memoria video	
Inspiron 1120	fino a 3067 MB + 128 MB (sideport memory) di memoria condivisa

Specifiche

Videocamera

Tipo	1,3 megapixel
Risoluzione video	1280 x 1024 (massima)

Schermo

Tipo	HD WLED da 11,6" TrueLife
Dimensioni	
Altezza	144 mm
Larghezza	256,12 mm
Diagonale	293,83 mm
Risoluzione massima	1366 x 768, 262.000 colori
Frequenza di aggiornamento	60 Hz
Angolo di funzionamento	da 0° (chiuso) a 130°

Schermo

Angolo di visualizzazione orizzontale	±40° min
Angolo di visualizzazione verticale	+15°/-30° min
Passo pixel	0,1875 x 0,1875 mm
Controlli	è possibile controllare la luminosità con i tasti di scelta rapida (consultare la <i>Guida alla tecnologia Dell</i> per ulteriori informazioni)

Tastiera

Numero di tasti	86 (Stati Uniti e Canada); 87 (Europa e Brasile); 90 (Giappone)
-----------------	---

Touchpad

Risoluzione posizione X/Y (modalità tabella grafica)	240 cpi
Dimensioni	
Larghezza	Area sensibile al tocco di 74 mm (2,9")
Altezza	rettangolo di 34 mm

Batteria

 ioni di litio a 6 elementi "smart"

Altezza	21,71 mm
Larghezza	207 mm
Profondità	51,83 mm
Peso	0,32 kg

Batteria

 ioni di litio a 9 elementi "smart" (opzionale)

Altezza	22,03 mm
Larghezza	210 mm
Profondità	74,83 mm
Peso	0,51 kg
Tensione	11,1 V c.c.
Tempo di carica (approssimativo):	4 ore (quando il computer è spento)
Autonomia	La durata della batteria varia in base alle condizioni di funzionamento
Batteria pulsante	CR-2032

Adattatore c.a.

 **N.B.:** utilizzare solo adattatori c.a. specifici per il computer. Consultare le informazioni sulla sicurezza fornite con il computer.

Tensione d'ingresso 100 - 240 V c.a.

Corrente in ingresso 1,5 A

Frequenza di input 50-60 Hz

Alimentazione in uscita 65 W

Corrente di uscita 3,34 A

Tensione nominale di uscita 19,5 V c.c.

Intervallo di temperatura:

di esercizio da 0° a 40° C

di stoccaggio da -40° a 70°C

Caratteristiche fisiche

Altezza da 24,2 mm a 35 mm
(dalla parte anteriore a quella posteriore)

Larghezza 292 mm

Profondità 205 mm

Peso (con batteria a 6 elementi) configurabile a meno di 1,55 kg

Ambiente del computer

Intervallo di temperatura:

di esercizio	Da 0° a 35° C (da 32° a 95° F)
di stoccaggio	Da -40° a 65° C (da 40° a 149° F)

Umidità relativa (massima):

di esercizio	dal 10% al 90% (senza condensa)
di stoccaggio	dal 5% al 95% (senza condensa)

Vibrazione massima (usando uno spettro a vibrazione casuale che simula l'ambiente dell'utente):

di esercizio	0,66 GRMS
non in funzione	1,30 GRMS

Ambiente del computer

Urto massimo (computer in funzione: misurato con Dell Diagnostics in esecuzione sul disco rigido e 2 ms di impulso d'urto a onda semisinusoidale; computer non in funzione: misurato con le testine del disco rigido in posizione di riposo e un impulso semisinusoidale di 2 ms):

di esercizio	110 G
non in funzione	160 G

Altitudine (max):

di esercizio	da -15,2 a 3.048 m
di stoccaggio	da -15,2 a 10.668 m

Livello di inquinante aerodisperso G2 o inferiore come definito dall'ISA-S71.04-1985

Appendice

Avviso del prodotto Macrovision

Questo prodotto integra una tecnologia di protezione del copyright tutelata da rivendicazioni di metodo di taluni brevetti statunitensi, nonché da altri diritti di proprietà intellettuale di Macrovision Corporation e di altri titolari di diritti. L'uso di tale tecnologia deve essere autorizzato da Macrovision Corporation ed è previsto in ambito privato e per altri scopi limitati, salvo diversa autorizzazione da parte di Macrovision Corporation. È vietato decodificare o disassemblare il prodotto.

Informazioni per NOM o Standard ufficiale del Messico (solo per il Messico)

Le seguenti informazioni vengono fornite in riferimento ai dispositivi descritti nel presente documento in conformità ai requisiti degli standard ufficiali del Messico (NOM).

Importatore:

Dell México S.A. de C.V.

Paseo de la Reforma 2620 – Appartamento 11°

Col. Lomas Altas

11950 México, D.F.

Numero di modello normativo	Tensione	Frequenza	Consumo di elettricità	Tensione di uscita	Intensità di uscita
P07T	100-240 V c.a.	50-60 Hz	1,50 A	19,50 V c.c.	3,34 A

Per ulteriori dettagli, leggere le informazioni sulla sicurezza fornite con il computer.

Per ulteriori informazioni sulle procedure di sicurezza ottimali, consultare l'home page sulla conformità normativa all'indirizzo www.dell.com/regulatory_compliance.

Indice analitico

A

accesso FTP, anonimo **69**

B

backup e ripristino **59**

C

CD, riproduzione e creazione **36**

Come contattare Dell in linea **74**

computer, impostazione **5**

connessione di rete

ripristino **41, 42**

connessione di rete wireless **41**

connessione Internet **16**

contattare Dell **72**

D

danni, come evitare **5**

DataSafe Local Backup **59**

DellConnect **68**

Dell Factory Image Restore **63**

driver e download **78**

DVD, riproduzione e creazione **36**

E

Elenco di controllo della diagnostica **73**

F

funzionalità del computer **36**

funzioni del software **36**

G

Guida

come ottenere assistenza e supporto **66****H**Hardware Troubleshooter **51****I**impostazione, operazioni preliminari **5**indicatore di attività del disco rigido **25**

indirizzi di posta elettronica

per supporto tecnico **69**indirizzi di posta elettronica per assistenza **69**

ISP

Internet Service Provider **16****M**Messaggi di sistema **48****P**prese multiple, uso **6**problemi di alimentazione, risoluzione **42**

problemi di memoria

risoluzione **44**

problemi relativi all'hardware

diagnostica **51**problemi relativi al software **45**problemi, soluzione **40**

prodotti

informazioni e acquisto **70****R**restituzioni in garanzia **70**

rete cablata

cavo di rete, collegamento **7**ricerca di ulteriori informazioni **76**

Indice analitico

Ripristino configurazione di sistema **57**
risorse, ricerca informazioni **76**

S

servizio clienti **67**
siti di assistenza
 nel mondo **68**
soluzione dei problemi **40**
specifiche **79**
spedizione prodotti
 per la restituzione o la riparazione **71**
spia di alimentazione/batteria **25**
Supporto tecnico di Dell **47**

V

ventilazione, assicurare **5**

W

Windows
 impostazione **9**
 Verifica guidata compatibilità programmi **45**
Windows, reinstallazione **57**

Stampato in Irlanda

www.dell.com | support.dell.com



0578MTA00